

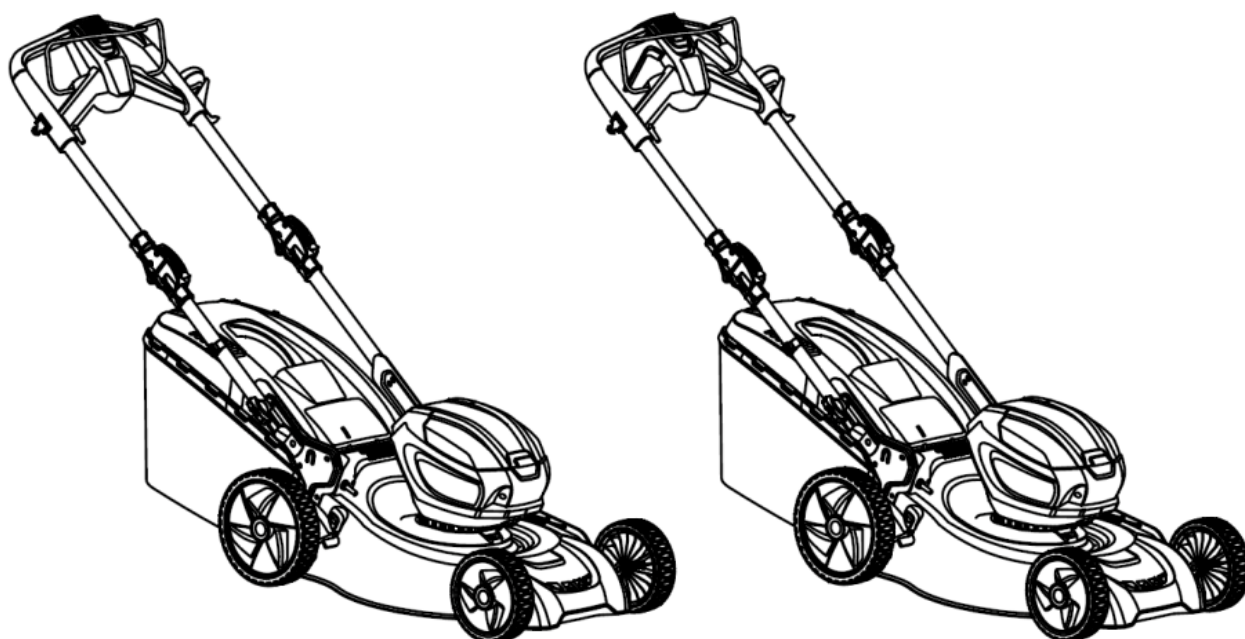













DK Betjeningsvejledning
GB User manual
DE Bedienungsanleitung

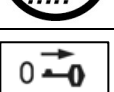

LMZ 5800 **LMZ 5800TR**



Advarselssymboler / Warning symbols / Warnsymbole

	Advarsel: Sikkerhedsinformation omkring situationer der kan ende i personskade	Warning: Safety information about hazards that can result in personal injury	Warnung: Sicherheitsinformationen zu Gefahren, die zu Verletzungen führen können
	Læs betjeningsvejledningen grundigt før maskinen benyttes.	Please read the user manual carefully before operating the machine.	Die Bedienungsanleitung sorgfältig durchlesen, bevor das Gerät verwendet wird.
	Advarsel: Risiko for flyvende objekter	Warning: Risk of flying objects	Warnung: Es besteht Gefahr von herumfliegenden Objekten.
	Hold afstand til personer, børn og dyr	Keep distance to other people, children and animals	Abstand von anderen Personen, Kindern und Tieren halten.
	Udsæt ikke udstyret for regn/vand og opbevar det indendørs.	Do not expose the equipment to rain/water and store it indoor.	Das Equipment keinem Regen/Wasser aussetzen und im Gebäude lagern.
	Fjern sikkerhedsnøglen inden du udfører vedligeholdelse, rengøring og inden du forlader maskinen uden opsyn.	Remove the safety key before carrying out any maintenance, cleaning and before leaving the machine unattended.	Den Sicherheitsschlüssel abziehen, bevor Wartungs- und Reinigungsarbeiten ausgeführt werden oder das Gerät unbeaufsichtigt gelassen wird.
	Rør ikke roterende dele	Do not touch rotating parts	Keine sich drehenden Teile berühren.
	Advarsel: Indsæt ikke hænder eller fødder under klipperskjoldet	Warning: Do not place hands or feet under cutting deck	Warnung: Keine Hände oder Füße unter das Mähdeck halten.
	Stop maskinen før oprydning	Stop the engine before cleaning of work area	Den Motor stoppen, bevor der Arbeitsbereich gereinigt wird.
	Hold afstand til personer, børn og dyr	Keep distance to other people, children and animals	Abstand von anderen Personen, Kindern und Tieren halten.
	Advarsel: Brug kun korrekt værktøj og reservedele	Warning: Always use correct tools and original spare parts	Warnung: Stets die richtigen Werkzeuge und Original-Ersatzteile verwenden.
	Advarsel: Klingen er skarp, rør ikke ved knivbladet	Warning: The blade is sharp, do not touch the knife	Warnung: Das Messer ist scharf, berühren Sie es daher nicht.
	Bortskaffelse af elektriske produkter må ikke ske sammen med almindeligt husholdningsaffald. Elektriske produkter skal medbringes til det lokale genbrugscenter og bortskaffes på korrekt vis der	Waste electrical products must not be disposed of with the household waste. This tool should be taken to your local recycling center for safe treatment	Elektroabfälle dürfen nicht mit dem Hausmüll entsorgt werden. Dieses Werkzeug muss zur sicheren Entsorgung in Ihr lokales Recyclingzentrum gebracht werden.

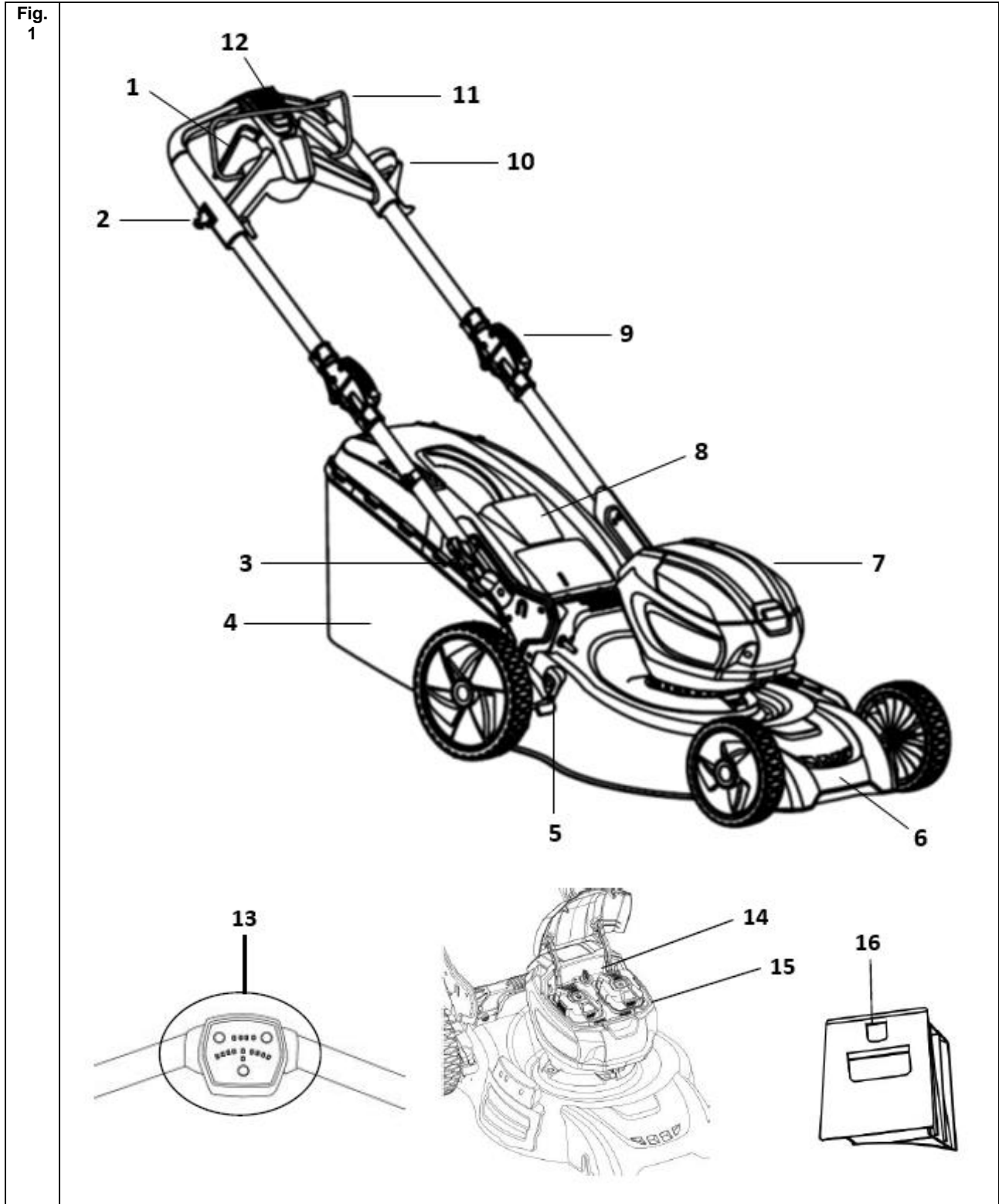

Fig. 2

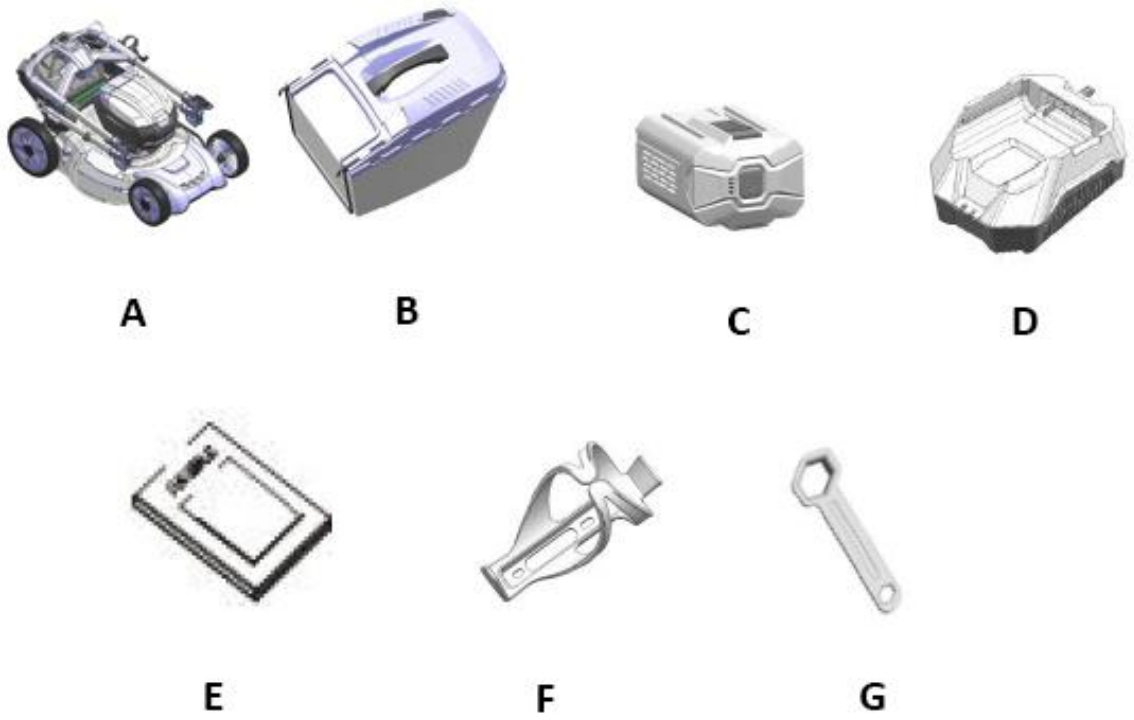

Fig. 3

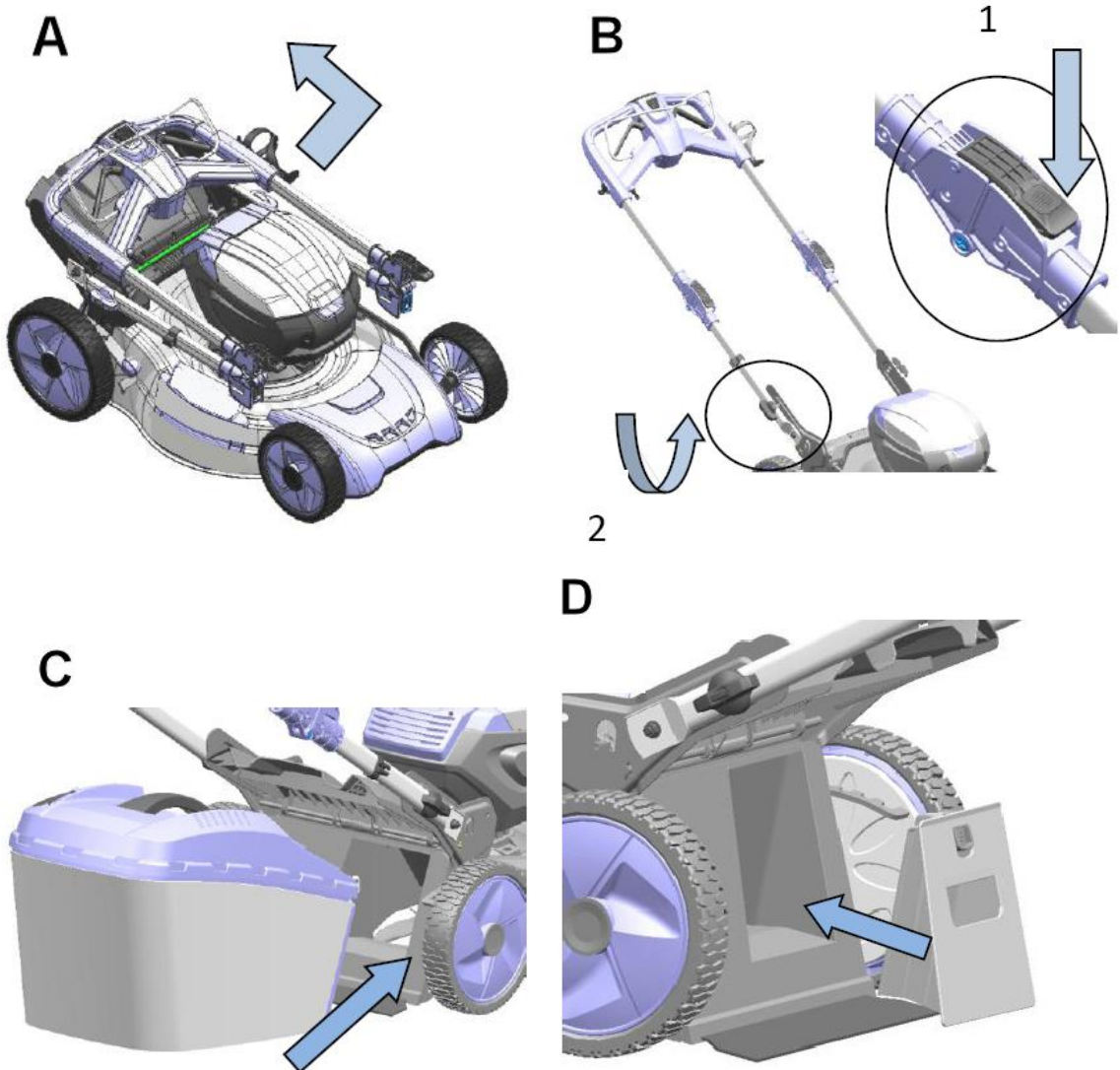

Fig. 4



Fig. 5

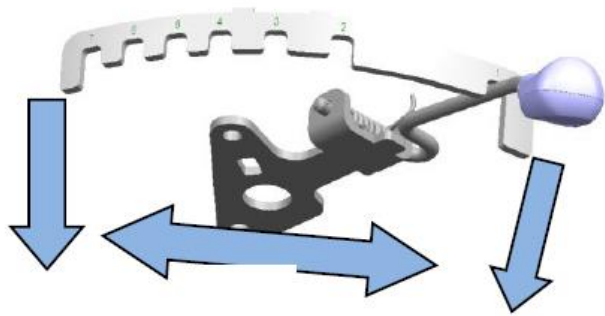

Fig. 6

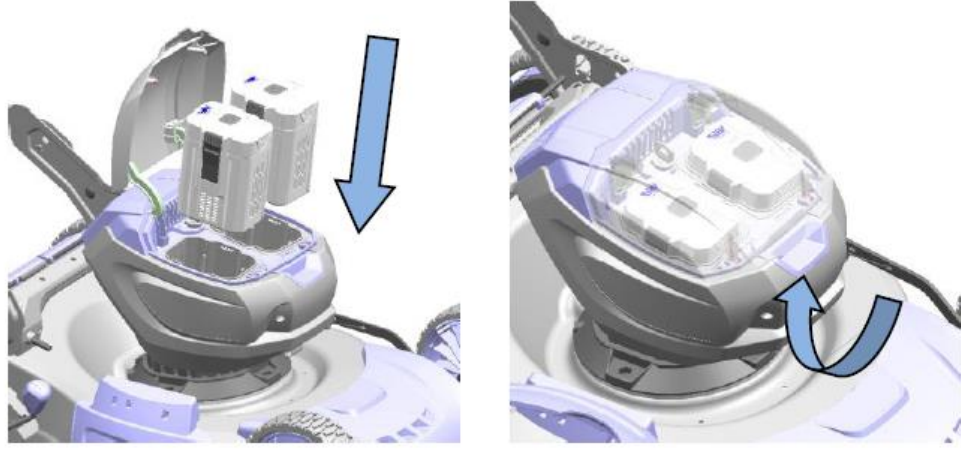

Fig. 7

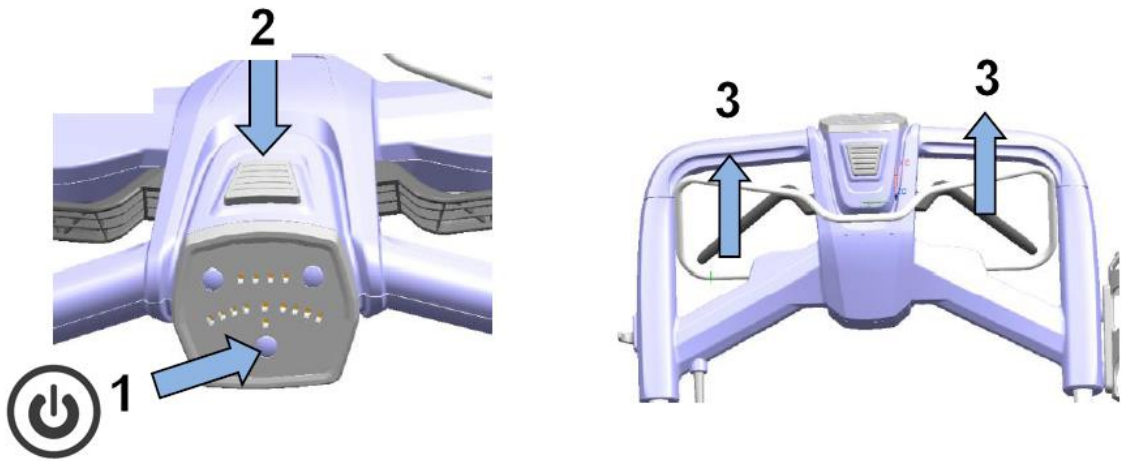

Fig. 8



Fig. 9

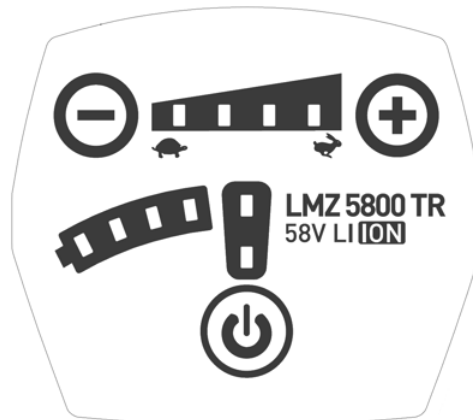

Fig. 10

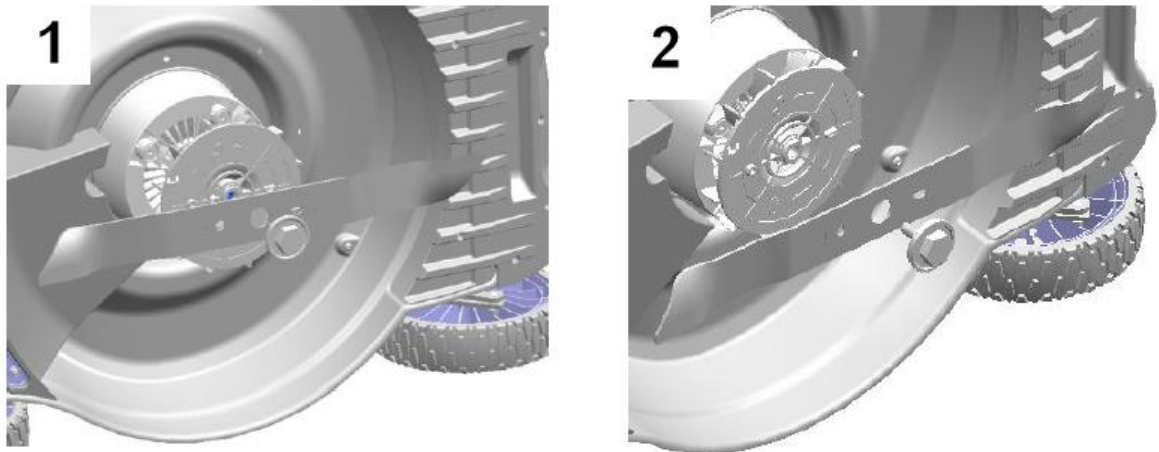
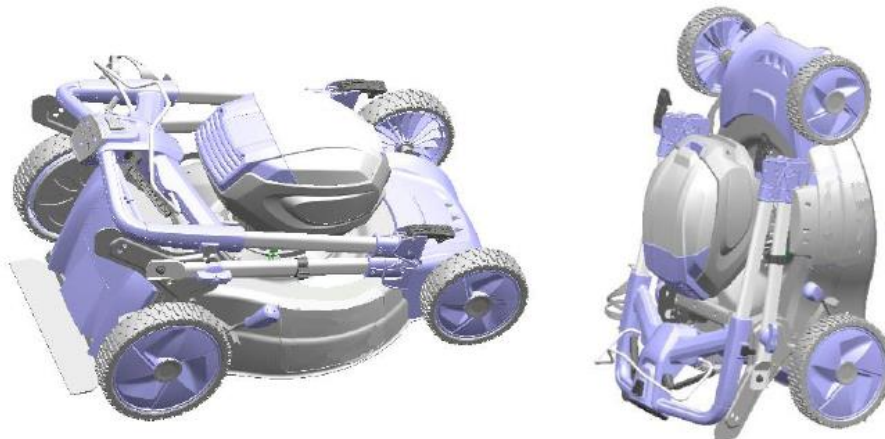

Fig. 11



Dansk Original brugsanvisning

Advarselssymboler	2
Illustrationer.....	3
1. Sikkerhedsforskrifter.....	7
2. Identifikation af dele	8
3. Udpakning og montering	8
4. Batteri.....	8
5. Opladning.....	8
6. Betjening	9
7. Overbelastnings-/overophedningssikring	9
8. Kniv	9
9. Opbevaring og vedligeholdelse	10
10. Specifikationer.....	10
11. Reklamationsretten og generelle betingelser	10
CE Overensstemmelseserklæring.....	20

1. Sikkerhedsforskrifter

Generel sikkerhed

- ⚠ Placér ikke hænder og fødder i nærheden af eller under roterende dele.
- ⚠ Læs denne brugsanvisning grundigt. Sørg for at lære de forskellige kontrolfunktioner, indstillinger og håndtag på udstyret at kende.
- ⚠ Find ud af, hvordan du standser enheden, og kontroller, at du ved, hvordan nødstopet virker.
- ⚠ Lad aldrig børn eller personer, der ikke har læst denne brugsanvisning, bruge maskinen. Bemærk, at der kan være lokale bestemmelser, der indeholder begrænsninger for operatørens alder.
- ⚠ Hvis du føler dig utilpas, eller hvis du har indtaget alkohol eller medicin, bør du ikke betjene maskinen.
- ⚠ Inspicer altid maskinen før brug. Kontrollér, at der ikke er slidte eller beskadigede dele.
- ⚠ Udskift slidte eller beskadigede dele og skruer sætvis for at opretholde ligevægt.
- ⚠ Operatøren er ansvarlig for andre personers sikkerhed.
- ⚠ Benyt aldrig maskinen i nærheden af børn eller dyr.
- ⚠ Operatøren vil blive holdt ansvarlig for eventuelle ulykker, eller hvis der opstår fare for andre personer og deres ejendom.
- ⚠ Inspicér grundigt det område, hvor udstyret skal anvendes, og fjern eventuelle fremmedlegemer.
- ⚠ Det er påkrævet at bære skridsikkert fodtøj og Undgå at bære løstsiddende tøj.

Betjening

- ⚠ Stop straks motoren ved kontakt med et fremmedlegeme, og inspicér maskinen grundigt for skader. Reparér skaden, før du fortsætter.
- ⚠ Hvis maskinen begynder at vibrere unormalt, skal du stoppe motoren og undersøge årsagen med det samme. Vibrationer er normalt et tegn på skader.
- ⚠ Sluk altid motoren og kontrollér, at alle bevægelige dele er standset helt før udførelse af reparationer, justeringer eller eftersyn.
- ⚠ Udvis ekstra forsigtighed ved arbejde på skråninger.
- ⚠ Betjen aldrig maskinen i hurtigt tempo.
- ⚠ Undlad at overbelaste maskinens kapacitet ved at forsøge at skubbe den for stærkt.
- ⚠ Undlad at køre med passagerer.
- ⚠ Tillad aldrig tilskuere at opholde sig foran enheden.
- ⚠ Betjen kun maskinen i dagslys områder.
- ⚠ Sørg for godt fodfæste og hold godt fast i håndtagene. Gå, løb aldrig.

- ⚠ Undlad at betjene maskinen med bare fødder eller iført sandaler.
- ⚠ Udvis ekstra forsigtighed ved ændring af retning på skråninger.
- ⚠ Forsøg aldrig at foretage justeringer, når motoren kører.
- ⚠ Udvis ekstra forsigtighed, når du skubber eller trækker maskinen baglæns
- ⚠ Pga. vibrationer fra håndtaget, kan længere tids brug medføre hvide fingre. Såfremt der føles træthed i arme, hænder eller fingre – eller synlige tegn på hvide fingre, skal maskinen omgående bringes til standsning og en tilpas lang pause holdes til restitution. For at undgå hvide fingre, bør hver bruger ikke betjene maskinen i mere end 1,5 time pr dag.

Vedligeholdelse og opbevaring

- ⚠ Stop motoren ved udførelse af vedligeholdelsesarbejde og rengøring, ved udskiftning af værktøj og under transport på andre måder end ved egen kraft.
- ⚠ Kontroller jævnlige, at alle skruer og møtrikker er fastspændt. Stram dem igen om nødvendigt.
- ⚠ Motoren skal være helt afkølet før opbevaring inden døre eller ved overdækning.
- ⚠ Hvis maskinen ikke er i brug i en periode, henvises til instrukserne i denne brugsanvisning.
- ⚠ Vedligehold eller udskift sikkerheds- og instruktionsmærkater efter behov.
- ⚠ Brug kun originale reservedele eller tilbehør. Hvis der ikke anvendes originale dele eller tilbehør, bortfalder garantien.

Diverse

- ⚠ Fabriksmonterede styreanordninger, f.eks. koblingskabler monteret på håndtaget, må ikke fjernes eller blotlægges.
- ⚠ Kontrollér, at maskinen står ordentligt fast under transport, f.eks. på en ladvogn.

Plæneklipperen er fremstillet i henhold til de seneste sikkerhedskrav. Disse omfatter et knivbremsesystem, der standser motor og kniv på 3 sekunder, når knivbremsen aktiveres. Enhver sikkerhedsforanstaltning er kun effektiv, når den bliver fulgt nøjagtigt. Følg nedenstående beskrivelse nøje, når du monterer din plæneklipper.

2. Identifikation af dele

Se Fig. 1

1. Håndtag for fremdrift (kun LMZ 5800TR)
2. Krog
3. Justering af styrhøjde
4. Græsopsamler
5. Højdejusteringshåndtag
6. Front
7. Batteri låg
8. Bagudkaster skærm
9. Kvik-lås for styr
10. Kop holder
11. Bøjle for motorstop
12. Start kontakt
13. Display panel
14. Sikkerhedsnøjle
15. Batteri
16. Bioklip skærm

3. Udpakning og montering

Udpakning: Se Fig. 2

Fjern plæneklipperen fra kassen. Træk maskinen ud!
Kassen indeholder:

- A. 1 stk. plæneklipper
- B. 1 stk. opsamlerkasse
- C. 1 stk. batteri (kan være pakket separat)
- D. 1 stk. lader
- E. 1 stk. betjeningsvejledning
- F. 1 stk. kop holder
- G. 1 stk. værktøjsnøgle (til knivbolt)

Montering. Se Fig. 3

Styr:

Træk styret op (A)

Lås midtstyret fast (B-1)

Vælg styrhøjde ved at være hvilket hul nederste styrrør gøres fast til (B-2)

Græsopsamler:

Sæt græsopsamleren fast bag på maskinen under bafudkast skærmen.

Bioklip:

Isæt bioklip skærm. hvis du ønsker at slå græs med bioklip.

NB: Brug ikke græsopsamleren!

 **Vigtigt: Husk at fjerne bioklipprop, når du bruger græsopsamleren.**

4. Batteri

Advarsel: Forsøg aldrig at skille batteriet ad, kortslutte det eller udsætte det for ekstrem varme/ild, da det kan medføre personskade og permanent skade på batteriet!

Batteriets kapacitet er ca. på 30% ved levering.

Opladning

 Brug kun den originale lader med art. nr. 90070054.

 Før batteriet tages i brug første gang, anbefales det at lade på batteriet helt op.

Batteriet har en energi indikator i enden. Tryk knappen ind og et antal LED vil lyse op.

LED lys	Batteri
Alle LED lys er tændt	Fuldt opladet (75-100%).
LED 1, LED 2, LED 3 er tændt.	Batteriet er 50%-75% opladet.
LED 1, LED 2 er tændt.	Batteriet er 25%-50% opladet.
LED 1 tændt.	Batteri er 0%-25% opladet
LED 1 blinker	Batteriet er tomt. Oplad batteriet.







Bemærk: Indikator lysene er kun vejledende indikationer og ikke helt præcise power angivelser.

Vigtigt: For at beskytte batteriet mod total afladning, vil maskinen standse, når batteriet næsten er fladt. Maskinen må ikke startes igen efter automatisk standsning, da det kan beskadige batteriet. Batteriet skal oplades, inden arbejdet fortsættes.

For yderligere oplysninger, se betjeningsvejledningen der medfølger batteriet.





5. Opladning

Fuld opladning af batteri tager cirka 60 min for 2.0 Ah batteri og 120 min for 4.0 Ah batteri.

-  Brug kun den originale lader som medfølger produktet
-  Forsøg ikke at oplade andre typer batterier i laderen, end de originale batterier med art. nr. 90070051 (2.0 Ah) eller 90070052 (4.0 Ah).
-  Opladeren skal opbevares tørt og lunt (mellem 10-25 grader) og må kun bruges indendørs. Den tilsluttes en almindelig 230V stikkontakt.
-  Før batteriet tages i brug første gang, anbefales det at lade batteriet helt op.
-  Overfladen på batteriet kan blive varmt under opladning. Dette er helt normalt.
-  Batteri og lader må ikke tildækkes under opladning.

Indsæt batteriet i opladeren og lade det glide på plads, så det låses fast.

Der er 4 indikatorlys på laderen, som viser status og opladningsniveau på batteriet

Status	
	Oplader
	Fuldt opladet
	Evaluer
	Defekt batteri

For yderligere oplysninger, se betjeningsvejledningen der medfølger batteriet.

Vigtigt: Opladeren slår selv fra, når batteriet er fuldt. Det anbefales dog ikke at lade på batteriet i mere end 24 timer. Det anbefales så vidt muligt at køre batteriet helt tomt, og lade det fuldt op hver gang, da dette vil forlænge levetiden på batteriet. Men klatladning er også ok.

For at fjerne batteriet fra opladeren, holdes knappen nede og batteriet trækkes ud.

Før vinteropbevaring bør batteriet lades helt op og stå lunt imellem 10-20 grader. Oplad batteriet mindst hver 3. måned. Sørg for at holde ventilationsåbninger rene og fri for snavs.

Opbevar opladeren indendørs ved temperatur mellem 5-25 grader.

6. Betjening

Sikkerhedsnøgle. Se Fig. 4

Motoren har en sikkerhedsnøgle, som er placeret under batterilåget. Hvis sikkerhedsnøgle fjernes, arbrødes strømmen til motoren og den kan ikke starte.

Det anbefales altid at fjerne sikkerhedsnøglen:

- Når plæneklipperen ikke benyttes for at hindre utilsigtet start (f.eks. af mindreårige).
- Før rengøring og vedligeholdelse foretages
- Når græsblokeringer fjernes

For at fjerne sikkerhedsnøglen, drejes den til fri position og trækkes ud.

For at indsætte sikkerhedsnøglen, indsættes den i og drejes til aktiveringsposition. Først herefter kan motoren starte.

Indstilling af klippehøjde. Se Fig. 5

Plæneklipperen har 7 forskellige højdeindstillinger på hvilken højde græsset skal have. Klippehøjden spænder fra 26 mm til 90 mm

Start

Start aldrig plæneklipperen direkte i højt græs

1. Åben batterilåget på motoren og sæt batteriet ned i motorenheden og klik det på plads. Luk låget

Se Fig. 6

2. Sørg for sikkerhedsnøglen er aktiveret og i korrekt position.
3. Tryk på hovedafbryderen (1) i cirka 2 sekunder til power indikatoren lyser grønt.
4. For at aktivere plæneklipperen. Hold startknappen (2) nede og aktiver motorstop bøjlen (3) for at starte motoren. Slip derefter startknappen.

Se Fig. 7

5. Aktiver håndtag for fremdrift for at starte selvtræk samtidig med at motorstop bøjlen holdes ind (kun LMZ 5800TR). **Se Fig. 8.**

Bemærk: Så længe der arbejdes med maskinen skal motorstop bøjlen være aktiveret ellers stopper motoren.

Justering af kørehastighed. Se Fig. 9 (kun LMZ 5800TR).

Den selvkørende hastighed kan justeres elektronisk via (+) og (-) knapperne i display panelet. Vælg den

hastighed som passer bedst. Hvis græsset er langt, bør hastigheden reduceres for at give et pænere klipperesultat.

Stop

Slip motorstop bøjle (og fremdrift håndtag) for at standse plæneklipperen og motoren.

Bemærk: Knivene vil stadig rotere i op til 3 sekunder efter standsning.

Lav batteri styrke

Når strømmen på batteriet er lavt, skifter farven på power indikatoren på display panelet til rød.

Fjerne batteri

For at tage batteriet ud, tryk frigivelsesknapperne på hver side af batteriet ind og træk batteriet ud.

Der er plads 2 batterier i motorenheden. Det ene batteri-kammer er kun til opbevaring af batteri. Såfremt man ønsker at skifte batteri, skal batterierne fysisk bytte plads.

Arbejdstid

Arbejdstiden pr opladning afhænger af flere faktorer, såsom batteries kapacitet (Ah), græsset længde, klippehøjde, klippemetoden (bioklip, opsamling) og kørehastighed.

7. Overbelastnings-/overophedningssikring

Overbelastningssikring

Plæneklipperen er udstyret med en overbelastnings-sikring, som stopper motoren, hvis den overbelastes. Undgå at køre for hurtigt over langt græs eller sæt klippehøjden til et højere niveau. Hvis motoren slår fra, fjern batteri og fjern evt. tilstoppet græs under klippeskjoldet, i bagudkaster hullet og tøm græsopsamlere.

Batteri overophedningssikring

Batteriet genererer varme under brug. Hvis temperaturen når over 70° C, vil det slå fra for at beskytte batteriet mod skade. Hvis dette sker, lad batteriet køle af og genstart plæneklipperen.

8. Kniv

Inspektion af kniv

- Tip plæneklipperen på siden.
- Efterse klingens for skader, revner og overdreven rust eller korrosion.
- Kontrollér, at knivbolten er fastspændt.

Bemærk: En sløv kniv kan slibes! Men en kniv, der er slidt, bøjet, revnet eller på anden måde beskadiget, skal udskiftes.

Montering af kniv: Se Fig. 10

Hvis du fjerner kniven for at slibe eller udskifte den, skal du bruge en gaffelnøgle og nogle kraftige handsker for at beskytte dine hænder.

1. Løsn knivbolten med det medfølgende værktøj. Brug en træklods for at forhindre klingens i at dreje med rundt.
2. Fjern knivbolt og kniv
3. Slib eller udskift kniv.
4. Isæt kniv og knivbolt

5. Fastspænd knivbolten med 50 Nm med det medfølgende værktøj. Brug en trækloids for at forhindre klingen i at dreje med rundt.

Advarsel: En kniv skal slibes så den er i 100 % balance, ellers kan der opstå vibrationer der kan beskadige motoren. Skade på motor som følge af fejl slibning er ikke dækket af garantibestemmelserne Vi anbefaler derfor at lade et serviceværksted foretage slibningen!

9. Opbevaring og vedligeholdelse

Vedligehold løbende din plæneklipper: Kontroller løbende alle bolte, skruer, møtrikker. Afmonter kniv og plast remskærm for regelmæssig rengøring. Sørg altid for at kniven er skarp. Hold motorenheden fri for græs og snavs. Det er en god idé at tage din plæneklipper til et årligt service tjek hos dit autoriserede serviceværksted. Se nærmeste serviceværksted på www.texas.dk.

Opbevaring: Efter brug bør din plæneklipper opbevares i et tørt rum. Rengør maskinen efter hvert brug. Græs og snavs skal løbende fjernes fra undersiden af klippeskjoldet. Fjern sikkerhedsnøgle før rengøring og opbevaring.

Plæneklipperen kan opbevares vandret eller lodret for at spare plads. **Se Fig. 11.**

Pas på at kabler ikke bliver klemmt, når styret foldes ned.

Vinteropbevaring: Sprøjt silikone spray ind i kablerne og bevæg dem. Til sidst rengøres klipperen grundigt. Vrid en klud i olie og smør de forskellige dele for at modvirke rust. For opbevaring af batteri, se afsnittet "Batteri".

10. Specifikationer

Plæneklippermodel	LMZ 5800
Motor	58V batteri
Fremdrift	Skub
Klippebredde	51 cm
Højdejustering	26-90 mm
Bioklip	Ja
Sideudkast	Nej
Opsamler boks	60 L
Vægt (uden batteri)	27,5 kg
Garanteret L _{WA}	92 dB(A)
Batteri	
Type	58V Lithium-Ion
Kapacitet	4.0 Ah (200 Wh)
Fuld ladetid	120 min

Plæneklippermodel	LMZ 5800TR
Motor	58V batteri
Fremdrift	Selvkørende
Klippebredde	51 cm
Højdejustering	26-90 mm
Bioklip	Ja
Sideudkast	Nej
Opsamler boks	60 L
Vægt	28,5 kg
Garanteret L _{WA}	92 dB(A)
Batteri	
Type	58V Lithium-Ion
Kapacitet	4.0 Ah (200 Wh)
Fuld ladetid	120 min

11. Reklamationsretten og generelle betingelser

Reklamationsperioden regnes fra købsdatoen og er gældende i 2 år for private i EU. Maskiner solgt til erhvervsbenyttelse har 1 års garanti.

Reklamationen dækker mangelfuld udførelse dvs. fabrikationsfejl eller materiale- og funktionsfejl.

Forbehold og krav

Normal slitage og udskiftning af sliddele er IKKE omfattet af reklamationsretten.

Sliddele, hvor der IKKE garanteres for holdbarheden over 12 måneder:

- Knive
- Kabler
- Sikringer og kontakter
- Batteri: Hvis batteriet ikke er opbevaret korrekt (frostfrit og oplades hver 3. måned) garanteres der kun for 6 måneders holdbarhed.

Reklamationsretten omfatter IKKE fejl eller mangler opstået som følge af:

- Manglende service og vedligeholdelse
- Konstruktionsmæssige ændringer
- At maskinen har været udsat for ydre påvirkning
- Lakskader, skader på skjold, styr, paneler m.m.
- At maskinen er blevet misligholdt eller overbelastet
- Forkert håndtering og opbevaring af batteri
- Montering/anvendelse af uoriginale reservedele
- Andre forhold, som Texas A/S er uden ansvar for

Hvorvidt en sag er en garantisag eller ej, afgøres i hvert tilfælde af et autoriseret serviceværksted.

Din købskvittering er gældende som garantibevis, hvorfor den altid bør gemmes.

Husk: Ved anmodning om garanti reparation eller hjælp til reservedele, skal Art. no. (f.eks. 900700XX), årgang og serienummer altid oplyses. Det kan findes på CE-mærket som sidder på bagudkaster skærmen.

**Vi forbeholder os ret til ændringer og tager forbehold for evt. trykfejl.*

GB Original instructions

Warning symbols.....	2
Illustrations.....	3
1. Safety.....	11
2. Identification of the parts.....	12
3. Unpacking and mounting.....	12
4. Battery.....	12
5. Charging.....	12
6. Operation.....	13
7. Overload-/Overheat protection.....	13
8. Blade.....	13
9. Storage and maintenance.....	14
10. Specifications.....	14
11. Warranty terms and conditions.....	14
CE Declaration of conformity.....	20

1. Safety

Setup

- ⚠ Do not put hands or feet near or under rotating parts.
- ⚠ Read this manual carefully. Make sure that you are familiar with the different controls, settings and handles of the equipment.
- ⚠ Know how to stop the unit and ensure that you are familiar with emergency stop.
- ⚠ Never allow children or people unfamiliar with these instructions to use the machine. Note, that local regulations can restrict the age of the operator.
- ⚠ If you feel unwell, tired or have consumed alcohol or drugs, do not operate the machine.
- ⚠ Always inspect the machine before usage Ensure that no parts are worn or damaged.
- ⚠ Replace worn out or damaged elements and bolts in sets to preserve balance.
- ⚠ The operator of the machine is responsible for people's safety.
- ⚠ Never use the machine near children or animals.
- ⚠ The operator of the machine is held liable for any accidents or hazards to other people and their property.
- ⚠ Thoroughly inspect the area, where the equipment is to be used, if necessary remove any foreign objects.
- ⚠ Boots with non-slip soles with steel jacket is required. Avoid loose-fitting clothes.

Operation

- ⚠ After striking a foreign object, stop the engine immediately and inspect the machine thoroughly for damage. Repair the damage before continuing.
- ⚠ If the machine should start to vibrate abnormally, stop the engine and check immediately for the cause. Vibration is generally a warning of damage.
- ⚠ Always turn off the engine and ensure that all moving parts have come to a complete stop before making any repairs, adjustments, or inspections.
- ⚠ Exercise extreme caution when operating on slopes.
- ⚠ Never operate the machine at a fast pace.
- ⚠ Do not overload machine capacity by attempting to push at too fast a rate.
- ⚠ Do not carry passengers.
- ⚠ Never allow any bystanders in front of unit.
- ⚠ Only operate the machine at daylight or in fully illuminated areas.
- ⚠ Ensure a stable foothold and always keep a firm hold on the handles. Always walk, never run.

- ⚠ Do not operate the machine when barefoot or wearing sandals.
- ⚠ Exercise extreme caution when changing direction on slopes
- ⚠ Never attempt to make any adjustments, while the engine is running.
- ⚠ Use extreme caution when reversing or pulling the machine backwards
- ⚠ Due to vibrations from the handle, long time use can result in white fingers.
If fatigue is felt in arms, hands or fingers – or visible signs of white fingers is appearing, the work should be stopped immediately, and a sufficient time of break should be taken for recovery. To avoid white fingers, each user should operate the machine for no more than 1.5 hours per day.

Maintenance and storage

- ⚠ The engine shall be stopped when carrying out maintenance and cleaning operations, when changing tools and when being transported by means other than under its own power.
- ⚠ Check regularly that all bolts and nuts are tightened. Retighten if necessary.
- ⚠ The engine must be completely cooled before storing indoors or covered.
- ⚠ If the machine unused for a period of time, please refer to the instructions in this manual.
- ⚠ Maintain or replace safety and instruction labels, as necessary.
- ⚠ Only use original spare parts or accessories. If not original parts or accessories is used, the liability is no longer applied.

Miscellaneous

- ⚠ Factory-fitted control devices, such as the handle-mounted clutch cable, must not be removed or exposed.
- ⚠ Ensure that the machine is properly secured when transported on a flatbed etc.

The lawnmower is manufactured according to the latest safety requirements. These include a blade brake that stops the motor and blade in 3 seconds when the blade brake. Every precaution is only effective when it is followed exactly. Use the following description when you mount your lawnmower.

2. Identification of the parts

See Fig. 1

1. Handles for self-propelled (only LMZ 5800TR)
2. Hook
3. Adjustment of handle height
4. Grass collector
5. Height adjustment handle
6. Front
7. Battery cover
8. Rear discharge guard
9. Quick fix handle lock
10. Cup holder
11. Handlebar for motor brake
12. Start button
13. Display panel
14. Safety key
15. Batteri
16. Mulching plug

3. Unpacking and mounting

Unpacking: See Fig. 2

Remove the mower from the box by pulling the machine out of the box. The box contains:

- A. 1 pcs. lawn mower
- B. 1 pcs. grass collector
- C. 1 pcs. battery (can be packed separately)
- D. 1 pcs. charger
- E. 1 pcs. user manual
- F. 1 pcs. cup holder
- G. 1 pcs. tool (for blade bolt)

Mounting. See Fig. 3

Handlebar:

Pull up the handlebar (A)

Choose the handle height by choosing which hole the lower handlebar is attached to (B-2)

Grass collector:

Attach the grass collector to the rear of the lawn mower under the rear discharge guard.

Mulching plug:

Insert the mulching plug, if you want to mow with mulching functionality.

NB Don't use the grass collector

⚠ Important: Remember to remove the mulching plug, when using the grass collector.

4. Battery

Warning: Do not try to disassemble, short circuit or put it to extreme heat or fire, as it can cause serious injury and permanent damage to the battery!

The battery pack is only about 30% charged when delivered.

Charging

- ⚠ Only use the original charger with art. no. 90070054
- ⚠ Before the battery is being used the first time, it is recommended to fully charge it first.

LED lights	Battery Pack
All LEDs are lit	Fully charged (75-100%).
LED 1, LED 2, LED 3 are lit.	The battery pack is 50%-75% charged
LED 1, LED 2 are lit.	The battery pack is 25%-50% charged.
LED 1 are lit	The battery pack is 0%-25% charged
LED 1 flashes	The battery pack is empty. Charge the battery.

Note: The indicator lights are only indicative indications, and are not accurate power indications.

Important: To protect the battery from total discharge, the machine will stop, when the battery is nearly empty.

The machine must not be started up again after automatic shutdown, as it can damage the battery. The battery must be recharged before the work can continue.

For further information, see the user manual which is included with the battery.





5. Charging

A full charge takes around 60 min for 2.0 Ah battery and 120 min for 4.0 Ah battery.

- ⚠ Only use the original charger, which is included with the product.
- ⚠ Do not try to charge other type of batteries in the charger, other than the original batteries with art. no. 90070051 (2.0 Ah) or 90070052 (4.0 Ah).
- ⚠ Keep the charger in a dry and warm environment (10-25 degrees C) and only use it indoors. It should be connected to a normal 230V AC socket.
- ⚠ Before the battery is being used the first time, it is recommended to charge it fully.
- ⚠ The surface of the battery can become warm during charging. This is normal.
- ⚠ Do not cover battery or charger during charging. Allow free ventilation of air.

Insert the battery into the slots of the charger and slide it into place until it locks.

There are 4 lights on the charger indicating the status and state of charge of the battery

Status	
	Charging
	Fully charged
	Evaluate
	Defective

For further information, see the user manual which is included with the charger.

Important: The charger will stop, when the battery is full. However, it is not recommended to leave the battery in charger for more than 24 hours. It is recommended to drain the battery completely and fully charge it whenever possible, as it can increase the health of the battery. But partial charge will not damage the battery.

To remove the battery from the charger, hold the button down and pull the battery out.

Before winter storage, the battery should be fully charged and kept warm at 10-20 degrees C. Charge it every 3 months. Make sure to keep ventilation holes clean and free from dirt.

Store the charger indoor between 5-25 degrees C.

6. Operation

Safety key. See Fig. 4

The motor unit has a safety key, which is placed under the battery cover. If the safety key is removed, the power is disconnected, and it cannot start.

It is always recommended to remove the safety key:

- When the lawn mower is left unattended (to prevent unintended start, e.g. by minors)
- Before cleaning and maintenance
- Before remove grass blockings

To remove the safety key, turn it to the free position and pull it out. To insert the safety key, inset it and turn it to run position. Only then the motor can start.

Cutting height adjustment. See Fig. 5

The mower has 7 different heights. The cutting height ranges from 26 mm to 90 mm

Start

Never start the mower directly on long grass.

1. Open the battery cover on the motor unit, slide in the battery and click it in place. Close the cover.
See Fig. 6
2. Make sure the safety key is activated and in correct position.
3. Push the main switch (1) for about 2 seconds until the power indicator shows green light.
4. Hold the start button (2) down and activate the handlebar for motor brake (3) to start the motor. Release start button once started. **See Fig. 7**
5. Hold the handlebar for self-propelled function in order to start moving, while keeping the handlebar for motor brake activated (only LMZ 5800TR).
See Fig. 8

Note: As long as operating the mower, the handlebar for motor brake must be engaged.

Variable speed. See Fig. 9 (only LMZ 5800TR).

The self-propelled speed can be adjusted electronically via the (+) (-) buttons in the display panel. Choose the desired speed. If the grass is long, the speed should be reduced to ensure a better cut.

Stop:

Release the engine brake bar (and self-propelled handle) to turn off the mower and the motor.

Note: The blades will still rotate at up to 3 seconds after stopping.

Low battery power

Once the power capacity of battery becomes low, the power indicator on display panel will turn red.

Remove the battery

To remove the battery, press and hold the release buttons on each side of the battery and pull it out.

There is space for 2 batteries in the motor unit. One of the battery chambers is only for storage of battery.

If want to switch battery, the two batteries must be switched around physically.

Working time

The working time per full charge depends of several factors, like battery capacity (Ah), length of grass, cutting height, cutting methods (mulching, collection) and drive speed.

7. Overload-/Overheat protection

Overload protection

The lawn mower is equipped with a overload protection, which will stop the motor if it is overloaded.

Avoid going too fast over long grass or set the height adjustment to a higher position.

If the motor switches off, remove the battery, remove grass from under the deck, from the rear discharge hole and empty the grass collector.

Battery overheat protection

The battery generates heat during use. If the temperature exceeds 70° C, to protection circuit will immediately turn off the mower to protect the battery from damage. If this happens, let the battery cool down and restart the lawn mower.

8. Blade

Inspection of the blade

- Tilt the mower to the side.
- Inspect blade for damage, cracks or excessive rust or corrosion.
- Check that the blade bolt is tightened.

Note: A dull blade can be sharpened! But a blade that is worn, bent, cracked or otherwise damaged must be replaced.

Removing the blade: See Fig. 10

If you remove the blade to sharpen or replace it, you must use a torque wrench and some heavy gloves to protect your hands.

1. Loosen the blade bolt with the included tool. Use a piece of wood to prevent the blade from turning around.
2. Remove the bolt and blade
3. Sharpen or replace the blade.
4. Insert the blade and bolt
5. Tighten the blade bolt with 50 Nm with the included tool. Use a piece of wood to prevent the blade from turning around.

Warning: A blade must be sharpened so it is in 100 % balance, otherwise it may cause vibrations that could damage the engine. Damage to engine due to faulty sharpening is not covered by warranty. We therefore recommend letting a service center sharpen the blade.

9. Storage and maintenance

Maintain your lawnmower: Check all bolts, screws, nuts and deck. Dismount the blade and the belt plastic cover for regular cleaning. Always make sure that the blade is sharp. Keep the motor unit free from grass and dirt. It's a good idea to take your lawn mower to an annual service check with your authorized service dealer. See your nearest service center at www.texas.dk.

Storage: After use the lawnmower kept in a dry and clean room. Clean the machine after every use. Grass and dirt must be removed from the underside of the deck. Remove the safety key before cleaning and storage.

The lawn mower can be stored horizontally or vertically to reduce storage space. See Fig. 11. Ensure cables are not trapped when folding handle.

Winter storage: Spray silicone lubrication into the cables and move them. Finally, clean the mower thoroughly. Dip a cloth in oil and lubricate metal parts to prevent rust. For storage of battery, see "Battery" section.

10. Specifications

Lawn mower model	LMZ 5800
Motor	58V battery
Drive	Push
Cutting width	51 cm
Height adjustment	26-90 mm
Mulching	Yes
Side discharge	No
Grass collector	60 L
Weight	27.5 kg
Batteri	
Type	58V Lithium-Ion
Capacity	4.0 Ah (200 Wh)
Full charging time	120 min

Lawn mower model	LMZ 5800TR
Motor	58V battery
Drive	Self-propelled
Cutting width	51 cm
Height adjustment	26-90 mm
Mulching	Yes
Side discharge	No
Grass collector	60 L
Weight (w/o battery)	28.5 kg
Batteri	
Type	58V Lithium-Ion
Capacity	4.0 Ah (200 Wh)
Full charging time	120 min

11. Warranty terms and conditions

The warranty period is 2 years for private end users in EU countries. Products sold for commercial use, only have a warranty period of 1 year.

The warranty covers material and/or fabrication faults.

Restrictions and requirements

Normal wear and replacement of wearing parts are NOT covered by the warranty.

Wearing parts, which are NOT covered for more than 12 months:

- Blades
- Cables
- Fuses
- Switches
- Battery: If the battery is not stored correct (frost-free and recharged every 3 months), the durability is only guaranteed for 6 months.

The warranty does NOT cover damages/faults caused by:

- Lack of service and maintenance
- Structural changes
- Exposure to unusual external conditions
- Damages to the bodywork, deck, handles, panels etc.
- If the machine has been improperly used or overloaded
- Wrong handling or storage of the battery
- Use of unoriginal spare parts.
- Other conditions where Texas cannot be held responsible.

Whether a case is a warranty claim or not is determined in each case by an authorized service center.

Your receipt is your warranty note, why it should always be kept safe.

REMEMBER: The purchase of spare parts as well as any request for warranty repair, art. number (e.g. 900700XX), year and serial number should always be informed. It can be found on the CE-label located on the rear discharge guard!

** We reserve the right to change the conditions and accept no liability for any misprints*

DE Originalanleitung

Warnsymbole	2
Abbildungen	3
1. Sicherheit	15
2. Identifizierung der Teile	16
3. Auspacken und Montieren.....	16
4. Akku	16
5. Laden	16
6. Betrieb.....	17
7. Überlast-/Überhitzungsschutz	17
8. Messer	18
9. Lagerung und Wartung.....	18
10. Spezifikationen	18
11. Garantiebedingungen und -bestimmungen	18
DE-Konformitätserklärung	20

1. Sicherheit

Einrichtung

- ⚠ Halten Sie Hände und Füße aus der Nähe oder von der Unterseite von drehenden Teilen fern.
- ⚠ Lesen Sie diese Bedienungsanleitung sorgfältig durch. Stellen Sie sicher, dass Sie mit den verschiedenen Bedienelementen, Einstellungen und Handgriffen des Equipments vertraut sind.
- ⚠ Lesen Sie, wie das Gerät angehalten wird, und stellen Sie sicher, dass Sie mit der Not-Aus-Funktion vertraut sind.
- ⚠ Lassen Sie niemals Kinder oder andere Personen, die mit diesen Anweisungen nicht vertraut sind, das Gerät benutzen. Örtliche Vorschriften können das Alter des Nutzers einschränken.
- ⚠ Wenn Sie sich unwohl fühlen, müde sind oder Alkohol, Medikamente oder Drogen genommen haben, bedienen Sie das Gerät nicht.
- ⚠ Überprüfen Sie das Gerät stets vor seinem Gebrauch. Stellen Sie sicher, dass keine Teile abgenutzt oder beschädigt sind.
- ⚠ Ersetzen Sie abgenutzte oder beschädigte Elemente und Schrauben teilweise, um das Gleichgewicht zu erhalten.
- ⚠ Der Bediener des Geräts ist für die Sicherheit anderer Menschen verantwortlich.
- ⚠ Verwenden Sie das Gerät niemals in der Nähe von Kindern oder Tieren.
- ⚠ Der Bediener des Geräts haftet für alle Unfälle oder Gefahren anderer Personen und deren Eigentum.
- ⚠ Überprüfen Sie gründlich den Bereich, in dem das Gerät verwendet werden soll, entfernen Sie gegebenenfalls alle fremden Gegenstände.
- ⚠ Es sind Stiefel mit rutschfesten Sohlen mit Stahlmantel zu tragen. Vermeiden Sie locker sitzende Kleidung.

Betrieb

- ⚠ Wenn Sie einen Fremdkörper überfahren haben, stoppen Sie den Motor sofort, und inspizieren Sie das Gerät gründlich auf Beschädigungen. Reparieren Sie den Schaden vor der Weiterfahrt.
- ⚠ Sollte das Gerät anormal vibrieren, stoppen Sie den Motor und überprüfen Sie sofort die Ursache. Vibrationen sind in der Regel ein Anzeichen für Schäden.
- ⚠ Schalten Sie den Motor stets aus und stellen Sie sicher, dass alle beweglichen Teile vor Reparaturen, Anpassungen oder Inspektionen vollständig angehalten haben.
- ⚠ Vorsicht beim Betrieb auf Neigungen.

- ⚠ Bedienen Sie das Gerät niemals in einem schnellen Tempo.
- ⚠ Überlasten Sie die Gerätekapazität durch hohes Tempo nicht.
- ⚠ Keine Passagiere befördern.
- ⚠ Personen dürfen sich keinesfalls vor dem Gerät aufhalten.
- ⚠ Das Gerät nur bei Tageslicht oder in voll beleuchteten Bereichen betreiben.
- ⚠ Sorgen Sie für einen stabilen Stand und halten Sie die Handgriffe fest umschlossen. Immer gehen, nie rennen.
- ⚠ Bedienen Sie das Gerät nicht barfuß oder mit Sandalen.
- ⚠ Vorsicht beim Richtungswechsel auf Neigungen
- ⚠ Versuchen Sie niemals, Anpassungen vorzunehmen, während der Motor läuft.
- ⚠ Vorsicht beim Rückwärtsfahren oder Ziehen des Geräts nach hinten.
- ⚠ Ein längerfristiger Einsatz des Geräts kann aufgrund von Vibrationen am Handgriff zu weißen Fingern führen.
Wenn Ihre Arme, Hände oder Finger müde werden – oder Ihre Finger sichtbar weiß sind –, stoppen Sie das Gerät sofort und legen Sie eine längere Pause ein, bis Sie wieder vollkommen ausgeruht sind. Um weiße Finger zu vermeiden, sollte der Bediener das Gerät nicht länger als 1,5 Stunden pro Tag verwenden.

Wartung und Lagerung

- ⚠ Der Motor muss bei Wartungs- und Reinigungsarbeiten, beim Werkzeugwechsel und beim Transport mit anderen Fahrzeugen, als aus eigener Kraft, angehalten sein.
- ⚠ Überprüfen Sie regelmäßig, ob alle Schrauben und Muttern festgezogen sind. Ziehen Sie diese ggf. nach.
- ⚠ Der Motor muss vor der Einlagerung in geschlossenen Räumen oder vor dem Abdecken vollständig abgekühlt sein.
- ⚠ Wenn das Gerät für längere Zeit unbenutzt war, lesen Sie bitte die Anweisungen in dieser Bedienungsanleitung.
- ⚠ Sorgen Sie dafür, dass die Sicherheits- und Bedienungsetiketten in Ordnung sind oder ersetzen Sie sie bei Bedarf.
- ⚠ Verwenden Sie nur originale Ersatz- oder Zubehörteile. Wenn keine Originalteile oder Originalzubehörteile verwendet werden, verlieren Sie die Haftungsansprüche.

Sonstiges

- ⚠ Im Werk montierte Steuergeräte, wie das am Griff montierte Kupplungskabel, dürfen nicht entfernt oder freigelegt werden.
- ⚠ Achten Sie darauf, dass das Gerät beim Transport auf einem Tieflader usw. ordnungsgemäß gesichert ist.

Der Rasenmäher wird nach den neuesten Sicherheitsanforderungen gefertigt. Dazu gehört eine Messerbremse, die Motor und Messer innerhalb von 3 Sekunden stoppt. Jede Vorsichtsmaßnahme ist nur dann wirksam, wenn sie genau befolgt wird. Montieren Sie den Rasenmäher genau nach der folgenden Beschreibung.

2. Identifizierung der Teile

Siehe Abb. 1

1. Handgriffe für Selbstantrieb (nur LMZ 5800TR)
2. Haken
3. Einstellhebel für Handgriffhöhe
4. Fangkorb
5. Hebel zur Höhenanpassung
6. Front
7. Akkuabdeckung
8. Heckauswurfschutz
9. Handgriffverriegelung mit Schnellverschluss
10. Becherhalter
11. Motorbremsen-Griffstange
12. Starttaste
13. Anzeigefeld
14. Sicherheitsschlüssel
15. Akku
16. Mulcheinsatz

3. Auspacken und Montieren

Auspacken: Siehe Abb. 2

Entfernen Sie den Mäher aus dem Karton, indem Sie ihn einfach aus dem Karton ziehen. Der Karton enthält:

- A. 1 Rasenmäher
- B. 1 Fangkorb
- C. 1 Akku (kann separat verpackt sein)
- D. 1 Ladegerät
- E. 1 Bedienungsanleitung
- F. 1 Becherhalter
- G. 1 Werkzeug (für Messerschraube)

Montieren. Siehe Abb. 3

Griffstange:

Ziehen Sie die Griffstange (A) nach oben. Legen Sie die Griffhöhe fest, indem Sie auswählen, in welcher Bohrung die untere Griffstange befestigt wird (B-2).

Fangkorb:

Bringen Sie den Fangkorb an der Rückseite des Rasenmähers unter dem Heckauswurfschutz an.

Mulcheinsatz:

Setzen Sie den Mulcheinsatz ein, wenn Sie den Rasen mulchen wollen. Verwenden Sie in diesem Fall nicht den Fangkorb.

⚠ Wichtig: Denken Sie daran, den Mulcheinsatz zu entfernen, wenn Sie den Fangkorb verwenden.

4. Akku

Warnung: Versuchen Sie nicht, den Akku zu zerlegen oder kurzzuschließen, bzw. setzen Sie ihn weder extremer Hitze noch Feuer aus, da es andernfalls zu schwerwiegenden Verletzungen oder einer dauerhaften Beschädigung des Akkus kommen kann!

Bei Lieferung ist der Akku nur zu rund 30 % geladen.

Laden

- ⚠ Verwenden Sie nur das Original-Ladegerät mit der Art.-Nr. 90070054.
- ⚠ Es wird geraten, den Akku vor der ersten Verwendung vollständig aufzuladen.

LED-Leuchten	Akku
Alle LEDs leuchten	Vollständig aufgeladen (75-100 %)
LED 1, LED 2, LED 3 leuchten	Zu 50 %-75 % geladen
LED 1 und LED 2 leuchten	Zu 25 %-50 % geladen
LED 1 leuchtet	Zu 0 %-25 % geladen
LED 1 blinkt	Der Akku ist leer. Laden Sie den Akku.

Hinweis: Die Anzeigeleuchten dienen nur zur indikativen Anzeige und sind keine präzisen Leistungsangaben.

Wichtig: Zum Schutz des Akkus vor Tiefenentladung stoppt das Gerät, wenn der Akku fast leer ist. Das Gerät darf nach einer automatischen Abschaltung nicht wieder gestartet werden. Andernfalls kann der Akku beschädigt werden. Der Akku muss vor dem Fortsetzen der Arbeit aufgeladen werden.

Weitere Informationen finden Sie in der Bedienungsanleitung, die diesem Akku beiliegt.





5. Laden

Eine vollständige Ladung eines 2,0-Ah-Akkus dauert ca. 60 min und eines 4,0-Ah-Akkus 120 min.

- ⚠ Verwenden Sie nur das Original-Ladegerät, das im Lieferumfang des Produkts enthalten ist.
- ⚠ Versuchen Sie nicht, andere Arten von Akkus als die Original-Akkus mit der Art.-Nr. 90070051 (2,0 Ah) oder 90070052 (4,0 Ah) mit dem Ladegerät aufzuladen.
- ⚠ Bewahren Sie das Ladegerät an einem trockenen und warmen Ort (10-25 °C) auf und verwenden Sie es nur in geschlossenen Räumen. Es darf nur an eine normale 230-V-AC-Steckdose angeschlossen werden.
- ⚠ Es wird geraten, den Akku vor der ersten Verwendung vollständig aufzuladen.
- ⚠ Die Oberfläche des Akkus kann sich während des Ladevorgangs erwärmen. Dies ist normal.
- ⚠ Decken Sie den Akku oder das Ladegerät während des Ladevorgangs nicht. Achten Sie auf eine freie Luftzirkulation.

Setzen Sie den Akku in die Schlitze im Ladegerät ein und schieben Sie ihn, bis er einrastet.

Am Ladegerät zeigen 4 Leuchten den Status und den Ladezustand des Akkus an.

Status	
	Laden
	Vollständig aufgeladen
	Untersuchen
	Defekt

Weitere Informationen dazu finden Sie in der Bedienungsanleitung, die dem Ladegerät beiliegt.

Wichtig: Das Ladegerät stoppt, wenn der Akku vollständig geladen ist. Es wird jedoch nicht empfohlen, den Akku länger als 24 Stunden im Ladegerät zu belassen.

Es wird empfohlen, den Akku vollständig zu entladen und dann vollständig aufzuladen, wann immer dies möglich ist, um die Leistungsfähigkeit des Akkus zu steigern. Eine Teilladung führt jedoch nicht zu einer Beschädigung des Akkus.

Zum Entfernen des Akkus aus dem Ladegerät drücken Sie den Knopf herunter und ziehen Sie den Akku heraus.

Vor der Wintereinlagerung sollte der Akku vollständig aufgeladen werden. Halten Sie den Akku während dieses Zeitraums auf einer Temperatur von 10-20 °C und laden Sie ihn alle 3 Monate. Achten Sie darauf, dass die Belüftungsöffnungen sauber und schmutzfrei sind.

Bewahren Sie das Ladegerät in geschlossenen Räumen bei einer Temperatur zwischen 5-25 °C auf.

6. Betrieb

Sicherheitsschlüssel. Siehe Abb. 4

Die Motoreinheit verfügt über einen Sicherheitsschlüssel, der sich unter der Akkuabdeckung befindet. Wird der Sicherheitsschlüssel abgezogen, wird die Stromzufuhr unterbrochen und das Gerät kann nicht gestartet werden.

Es wird immer empfohlen, den Sicherheitsschlüssel abziehen:

- wenn der Rasenmäher unbeaufsichtigt gelassen wird (um einen versehentlichen Start durch z. B. Minderjährige zu verhindern).
- bevor Reinigungs- und Wartungsarbeiten ausgeführt werden.
- bevor Gras entfernt wird, das den Mäher blockiert.

Zum Entfernen des Sicherheitsschlüssels drehen Sie ihn in die Freigabeposition und ziehen Sie ihn heraus. Zum Einstecken des Sicherheitsschlüssels setzen Sie ihn ein und drehen Sie ihn in die Betriebsposition. Nur dann kann der Motor gestartet werden.

Einstellen der Schnitthöhe: Siehe Abb. 5

Der Mäher hat sieben verschiedene Höheneinstellungen. Die Schnitthöhe reicht von 26 mm bis 90 mm.

Start

Starten Sie den Mäher nie direkt auf langem Gras.

1. Öffnen Sie die Akkuabdeckung an der Motoreinheit, schieben Sie den Akku hinein und lassen Sie ihn mit einem Klicken einrasten.

Schließen Sie die Abdeckung.

Siehe Abb. 6

2. Vergewissern Sie sich, dass der Sicherheitsschlüssel aktiviert ist und sich in der richtigen Position befindet.
3. Drücken Sie zwei Sekunden lang auf den Hauptschalter (1), bis die Leistungsanzeige grün leuchtet.
4. Halten Sie die Starttaste (2) gedrückt und betätigen Sie die Motorbremsen-Griffstange (3), um den Motor zu starten. Geben Sie die Starttaste nach dem Start des Mähers frei. **Siehe Abb. 7**
5. Halten Sie die Griffstange für die Selbstantriebsfunktion fest, um mit dem Mähen zu beginnen, während die Motorbremsen-Griffstange betätigt ist (nur LMZ 5800TR). **Siehe Abb. 8**

Hinweis: Die Motorbremsen-Griffstange muss solange betätigt werden, wie der Mäher betrieben werden soll.

Variable Geschwindigkeit. Siehe Abb. 9 (nur LMZ 5800TR).

Die Selbstantriebsgeschwindigkeit kann elektronisch über die Tasten (+) (-) am Anzeigefeld eingestellt werden.

Wählen Sie die gewünschte Geschwindigkeit aus. Ist das Gras lang, sollte die Geschwindigkeit reduziert werden, um einen besseren Schnitt zu erzielen.

Stopp:

Lassen Sie die Motorbremsen-Griffstange (und den Hebel für den Selbstantrieb) los, um den Mäher und den Motor auszuschalten.

Hinweis: Die Messer drehen sich bis zu drei Sekunden nach dem Stopp weiter.

Niedrige Akkuleistung

Sobald die Leistungskapazität des Akkus niedrig ist, leuchtet die Leistungsanzeige am Anzeigefeld rot.

Entfernen des Akkus

Zum Entfernen des Akkus drücken Sie auf die Entriegelungstasten an beiden Seiten des Akkus und ziehen Sie ihn heraus.

In der Motoreinheit ist Platz für zwei Akkus. Eines der Akkufächer dient lediglich zur Akkulagerung. Wenn Sie den Akku wechseln wollen, müssen Sie die beiden Akkus physikalisch austauschen.

Betriebszeit

Die Betriebszeit eines vollständig geladenen Akkus hängt von verschiedenen Faktoren wie beispielsweise der Akkukapazität (Ah), Graslänge, Schnitthöhe, Schnittverfahren (Mulchen, Auffangen) und Antriebsgeschwindigkeit ab.

7. Überlast-/Überhitzungsschutz

Überlastschutz

Der Rasenmäher ist mit einem Überlastschutz ausgestattet. Diese Vorrichtung stoppt den Motor im Falle einer Überlastung. Mähen Sie möglichst nicht zu langes Gras oder wählen Sie eine höhere Höheneinstellung aus. Wenn sich der Motor ausschaltet, nehmen Sie den Akku heraus, entfernen Sie etwaiges Gras von der

Unterseite des Decks und aus der Heckauswurföffnung und leeren Sie den Fangkorb.

Akku-Überhitzungsschutz

Der Akku erzeugt während des Betriebs Wärme. Wenn die Temperatur 70 °C überschreitet, schaltet der Schutzkreis den Mäher sofort aus, um den Akku vor einer Beschädigung zu schützen. Geschieht dies, lassen Sie den Akku abkühlen und starten Sie dann den Rasenmäher neu.

8. Messer

Kontrollieren des Messers

- Kippen Sie den Mäher auf die Seite.
- Kontrollieren Sie das Messer auf Schäden, Risse oder übermäßiger Rostansammlung oder Korrosion.
- Prüfen Sie, ob die Messerschraube fest angezogen ist.

Hinweis: Ein stumpfes Messer kann geschärft werden! Ein verschlissenes, gebogenes, gerissenes oder anderweitig beschädigtes Messer muss ausgewechselt werden.

Entfernen des Messers: Siehe Abb. 10

Falls Sie das Messer zum Schärfen oder Auswechseln entfernen müssen, benötigen Sie einen Drehmomentschlüssel und dicke Handschuhe, um Ihre Hände zu schützen.

1. Lösen Sie die Messerschraube mit dem mitgelieferten Werkzeug. Verwenden Sie ein Stück Holz, um ein Drehen des Messers zu vermeiden.
2. Drehen Sie die Schraube heraus und entfernen Sie das Messer.
3. Schärfen oder ersetzen Sie das Messer.
4. Setzen Sie das Messer und die Schraube ein.
5. Ziehen Sie die Messerschraube mit dem mitgelieferten Werkzeug mit einem Anziehdrehmoment von 50 Nm fest. Verwenden Sie ein Stück Holz, um ein Drehen des Messers zu vermeiden.

Warnung: Das Messer muss so geschärft werden, dass es zu 100 % im Gleichgewicht ist. Andernfalls kann es zu Vibrationen kommen, die den Motor beschädigen könnten. Eine Beschädigung des Motors wegen eines falsch geschärften Messers wird nicht von der Garantie abgedeckt. Wir empfehlen daher, das Messer in einem Service-Center schärfen zu lassen.

9. Lagerung und Wartung

Warten des Rasenmähers: Prüfen Sie alle Bolzen, Schrauben, Muttern und Flächen. Demontieren Sie das Messer und die Kunststoff-Riemenabdeckung für die regelmäßige Reinigung. Achten Sie immer darauf, dass das Messer scharf ist. Halten Sie die Motoreinheit frei von Gras und Schmutz. Es ist eine gute Idee, Ihren Rasenmäher zu einem jährlichen Service-Check bei Ihrem autorisierten Service-Händler zu bringen. Finden Sie Ihr nächstgelegenes Service-Zentrum unter www.texas.dk.

Lagerung: Bewahren Sie den Rasenmäher nach dem Gebrauch in einem trockenen und sauberen Raum auf. Reinigen Sie das Gerät nach jedem Einsatz. Gras und Schmutz müssen von der Unterseite des Decks entfernt

werden. Ziehen Sie den Sicherheitsschlüssel vor der Reinigung und Lagerung ab.

Der Rasenmäher kann waagrecht oder senkrecht gelagert werden, um Platz zu sparen. Siehe Abb. 11. Achten Sie darauf, dass keine Kabel eingeklemmt werden, wenn der Handgriff eingeklappt wird.

Winterlagerung: Silikon-Schmiermittel in die Kabel sprühen und die Kabel bewegen. Reinigen Sie den Rasenmäher schließlich gründlich. Tauschen Sie ein Tuch in Öl ein und reiben Sie die Metallteile ein, um Rost zu verhindern. Informationen zur Akkulagerung finden Sie im Abschnitt „Akku“.

10. Spezifikationen

Rasenmähermodell	LMZ 5800
Motor	58-V-Akku
Antrieb	Vorschub
Schnittbreite	51 cm
Höhenanpassung	26-90 mm
Mulchen	Ja
Seitenauswurf	Nein
Fangkorb	60 l
Gewicht	27,5 kg
Akku	
Typ	58-V-Lithium-Ion-Akku
Kapazität	4,0 Ah (200 Wh)
Vollständige Ladezeit	120 min

Rasenmähermodell	LMZ 5800TR
Motor	58-V-Akku
Antrieb	Selbstfahrend
Schnittbreite	51 cm
Höhenanpassung	26-90 mm
Mulchen	Ja
Seitenauswurf	Nein
Fangkorb	60 l
Gewicht (ohne Akku)	28,5 kg
Akku	
Typ	58-V-Lithium-Ion-Akku
Kapazität	4,0 Ah (200 Wh)
Vollständige Ladezeit	120 min

11. Garantiebedingungen und -bestimmungen

Der Garantiezeitraum beträgt in EU-Ländern für private Endabnehmer zwei (2) Jahre.

Bei Produkten, die zur kommerziellen Nutzung verkauft werden, beträgt der Garantiezeitraum hingegen nur ein (1) Jahr.

Die Garantie deckt Material- und/oder Herstellungsmängel ab.

Beschränkungen und Anforderungen

Normale Abnutzung und der Austausch von Verschleißteilen sind NICHT von der Garantie abgedeckt.

Folgende Verschleißteile sind NICHT für mehr als 12 Monate von der Garantie abgedeckt:

- Messer
- Kabel
- Sicherungen
- Schalter
- Akku: Wird der Akku nicht ordnungsgemäß gelagert (d. h. frostfrei und alle 3 Monate geladen), kann die Haltbarkeit nur für 6 Monate garantiert werden.

Die Garantie deckt KEINE Schäden/Mängel ab, die verursacht wurden durch:

- fehlende Service- und Wartungsarbeiten
- strukturelle Änderungen
- Einsatz unter ungewöhnlichen externen Bedingungen
- Schäden an der Karosserie, dem Deck, den Handgriffen, den Abdeckungen usw.
- unsachgemäße Verwendung oder Überlastung des Geräts
- falsche Handhabung oder Lagerung des Akkus

- die Nutzung von anderen als Original-Ersatzteilen
- andere Bedingungen, für die Texas nicht verantwortlich gemacht werden kann

Ob es sich um einen Garantiefall handelt, wird von einem autorisierten Service-Center von Fall zu Fall entschieden.

Ihr Beleg ist Ihr Garantieschein, daher sollten Sie diesen stets sicher aufbewahren.

DENKEN SIE DARAN: Bei der Bestellung von Ersatzteilen und etwaigen Anfragen hinsichtlich einer Garantiereparatur sind die Artikelnummer (z. B. 900700XX), das Jahr und die Seriennummer bereitzustellen. Die Angaben können dem CE-Etikett am hinteren Auswurfschutz entnommen werden!

** Wir behalten uns das Recht vor, die Bedingungen zu ändern, und übernehmen keinerlei Verantwortung für etwaige Druckfehler.*

CE Overensstemmelseserklæring
CE Declaration of conformity
DE-Konformitätserklärung

DK
GB
DE



EU-importør • EU-importer • EU-importeur

Texas Andreas Petersen A/S

Erklærer herved at materiel • Hereby certifies that the following • Bescheinigt hiermit das die nachfolgenden

Plæneklipper • Lawn mower • Rasenmäher

LMZ 5800 - LMZ 5800TR

Er fremstillet i overensstemmelse med følgende direktiver • Is in compliance with the specifications of the machine directive and subsequent modifications • Steht im Einklang mit den folgenden Richtlinien

2006/42/EC - 2014/30/EU - 2000/14/EC - 2011/65/EU

Materiellet er udført i overensstemmelse med følgende standarder • Conforms with the following standards • In Übereinstimmung mit den folgende Standards •

EN 60335-1: 2012+A11+A13, EN 60335-2-77: 2010, EN 62233: 2008
EN 55014-1: 2017, EN55014-2: 2015

L_{WA}: 92 dB(A) **L_{pA}: 72 dB(A)**
A_h: 1.60 m/s²

Serial numbers LMZ 5800:
Serial numbers LMZ 5800TR:

1901591001 - 2112599999
1901601001 - 2112609999

Texas Andreas Petersen A/S
Knullen 22 • DK-5260 Odense S
20.08.2019

Responsible for documentation
Johnny Lolk

Johnny Lolk
Managing Director

